

スクリュードライバビット

インパクトソケット

アクセサリ

ねじ呼び径と先端サイズ

MF(マグフィット)

ビットに装着するだけでねじを強かに吸着します



MF, MF-4

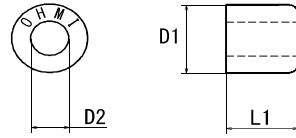

MF-5

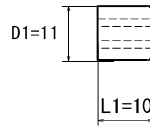

商品コード	発注品番	D1 (mm)	D2 (mm)	H (mm)	L1 (mm)	適用ビット (mm)	重量 (g)
00001374	MF	14	7	—	13	φ7 or φ6 or 6.35(六角)	12
00001376	MF-4	10	4	—	10	φ4	6
00001375	MF-H5	11	—	5	10	φ5 or 5(六角)	7

BH(ビットホルダー)

トルクレンチ・インパクトレンチに装着することで、ソケットだけでなくビットでの締め付けも可能とします



BH-3, BH-4A

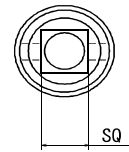
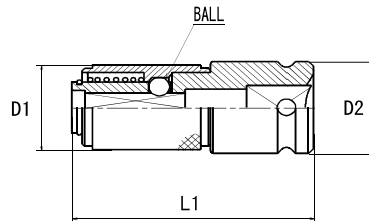

BH-4

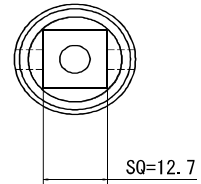
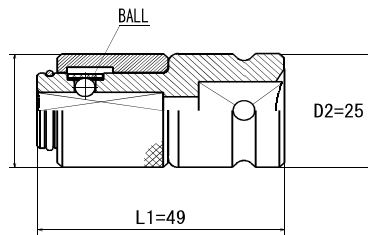

BH-38

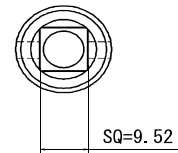
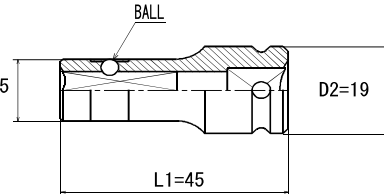
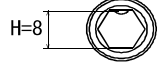

商品コード	発注品番	H (mm)	D1 (mm)	D2 (mm)	SQ (mm)	L1 (mm)	適用ビット	重量 (g)
00000708	BH-3 H6.35x47	6.35	18.5	20	9.52	47	V-17シリーズ, V-32シリーズ	70
00001303	BH-38 H8x45	8	13.5	19	9.52	45	V-24シリーズ	44
00000711	BH-4A H6.35x49	6.35	18.5	24	12.7	49	V-17シリーズ, V-32シリーズ	83
00000710	BH-4 H8x49	8	25	25	12.7	49	V-24シリーズ	131

BA(ボックスアダプター)

ビットに装着することで、ナット・ボルトの締め付けを可能とします

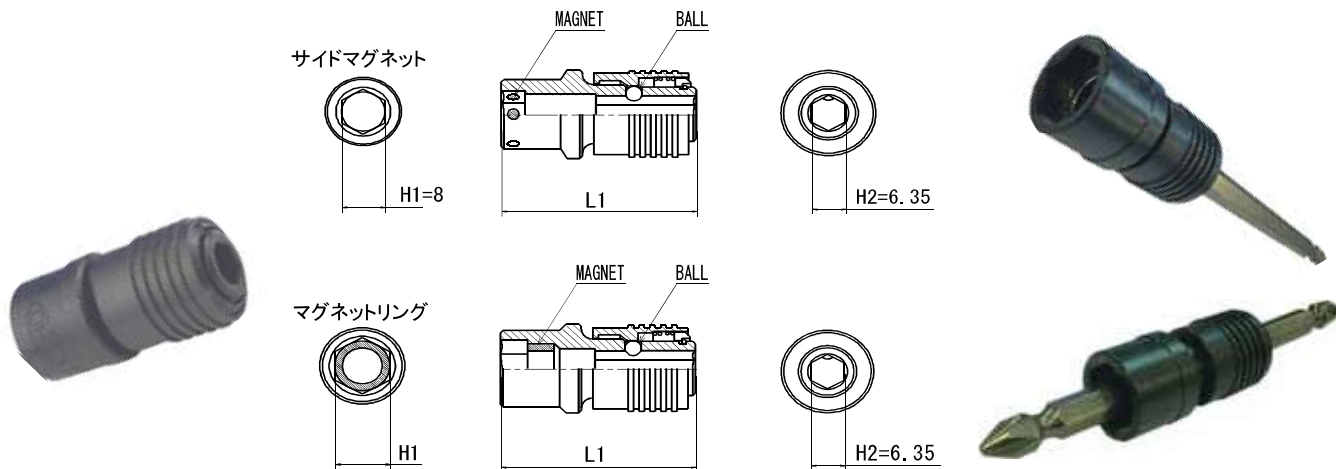

商品コード	発注品番	H1 (mm)	H2 (mm)	L1 (mm)	マグネットタイプ	適用ビット	重量 (g)
00002808	BA-2 H8x36 SD	8	6.35	36	サイドマグネット	V-17W	36
00000740	BA-2 H8x45 SD	8	6.35	45	サイドマグネット	V-17W	44
00000741	BA-2 H10x36 MR	10	6.35	36	マグネットリング	V-17W	38
00000742	BA-2 H10x45 MR	10	6.35	45	マグネットリング	V-17W	49
00000743	BA-2 H12x36 MR	12	6.35	36	マグネットリング	V-17W	40
00000744	BA-2 H12x45 MR	12	6.35	45	マグネットリング	V-17W	52
00002659	BA-2 H14x36 MR	14	6.35	36	マグネットリング	V-17W	43
00000745	BA-2 H14x45 MR	14	6.35	45	マグネットリング	V-17W	59

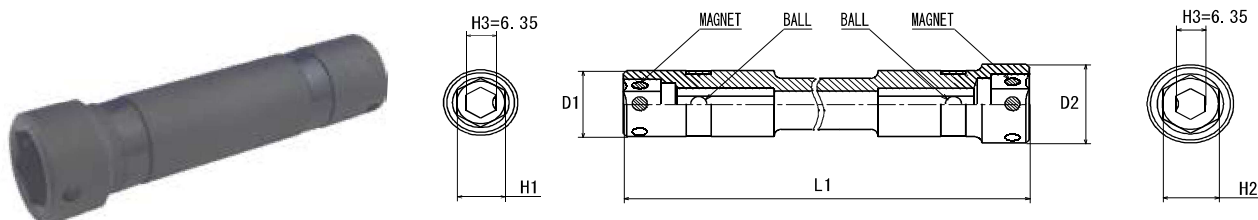

商品コード	発注品番	H1 (mm)	H2 (mm)	H3 (mm)	D1 (mm)	D2 (mm)	L1 (mm)	マグネットタイプ	適用ビット
00008959	BA-2 H8xH10x70 SD	8	10	6.35	14	15.5	70	サイドマグネット	V-17W, V-21W
00001751	BA-2 H10xH12x70 SD	10	12	6.35	15.5	18.5	70	サイドマグネット	V-17W, V-21W
00002034	BA-2 H10xH12x100 SD	10	12	6.35	15.5	18.5	100	サイドマグネット	V-17W, V-21W

重量(g)

00008959 : 43

00001751 : 46

00002034 : 92

スクリュードライバービット

インパクトソケット

アクセサリ

ねじ呼び径と先端サイズ

タップアタッチメント

1本のドライバーで締め付け作業・タップ作業を可能とします

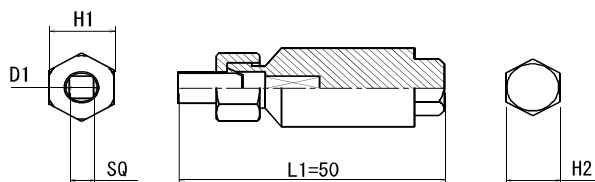

商品コード	発注品番	タップサイズ (mm)	D1 (mm)	SQ (mm)	H1 (mm)	H2 (mm)	L1 (mm)	重量 (g)
*	OMTA716H14	M7/16(inch)	8	6	14	14	50	*
*	OMTA05H10	M5	6	4.5	12	10	50	*
*	OMTA06H10	M6	6.3	4.5	12	10	50	*
*	OMTA08H12	M8	6.3	5	12	12	50	*
*	OMTA10H12	M10	7	5.5	14	12	50	*
*	OMTA10H14	M10	7	5.5	14	14	50	*
*	OMTA12H14	M12	8.5	6.5	14	14	50	*

*印の製品は受注製作品です。

...ご使用方法...

ステップ1→タップをタップアタッチメントSQ部に挿入

ステップ2→タップアタッチメントのH部を締め付け固定

ステップ3→タップアタッチメントを固定マグネットタイプ、マグネットリングタイプのビット・ソケットに装着

PIN & O-RING

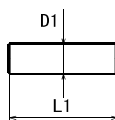

商品コード	発注品番	D1 (mm)	L1 (mm)	適合ソケット	重量 (g)
00000797	PIN for OS-2	2	10	カタログに掲載のある全てのOS-2(SQ6.35)ソケット	0.3
00000798	PIN for OS-3	3	16.5	カタログに掲載のある全てのOS-3(SQ9.52)ソケット	0.9
00000799	PIN for OS-4(23)	3.5	21	ソケット寸法表D2寸法が25mm以下のOS-4(SQ12.7)ソケット	1.6
00000800	PIN for OS-4(26)	3.5	24.5	ソケット寸法表D2寸法が28mm以上のOS-4(SQ12.7)ソケット	1.8

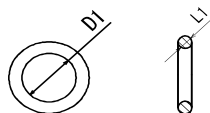

商品コード	発注品番	D1 (mm)	L1 (mm)	適合ソケット	重量 (g)
00000786	O-RING for OS-2	11	1.9	カタログに掲載のある全てのOS-2(SQ6.35)ソケット	0.1
00000787	O-RING for OS-3	14.8	2.4	カタログに掲載のある全てのOS-3(SQ9.52)ソケット	0.3
00000788	O-RING for OS-4(23)	20.22	3.53	ソケット寸法表D2寸法が25mm以下のOS-4(SQ12.7)ソケット	0.9
00000789	O-RING for OS-4(26)	22.1	3.53	ソケット寸法表D2寸法が28mm以上のOS-4(SQ12.7)ソケット	0.9